

# Dell™ Inspiron™ 1011 - Servicehåndbog

[Inden du går i gang](#)  
[Batteri](#)  
[Tastaturet](#)  
[Harddisk](#)  
[Håndledsstøtte](#)  
[Håndledsstøttens bøjle](#)  
[Kommunikationskort](#)  
[Strøm/batteridioderkort](#)  
[Højttalere](#)  
[Internt kort med trådløs Bluetooth](#)

[Strømknappens kort](#)  
[USB- og SIM-kort board](#)  
[AC-adapterstik](#)  
[Systemkort](#)  
[Hukommelse](#)  
[Møntcellebatteri](#)  
[Skærm](#)  
[Kamera](#)  
[Flash-opdatering af BIOS](#)

---

## Bemærk, forsigtig og advarsel

 **BEMÆRKNING:** BEMÆRK angiver vigtige oplysninger, som du kan bruge for at udnytte computeren optimalt.

 **FORSIGTIG:** **FORSIGTIG** angiver enten en mulig beskadigelse af hardware eller tab af data og oplyser dig om, hvordan du kan undgå dette problem.

 **ADVARSEL:** En **ADVARSEL** angiver risiko for tingskade, legemsbeskadigelse eller død.

---

Oplysningerne i dette dokument kan ændres uden varsel.  
© 2009 Dell Inc. Alle rettigheder forbeholdes.

Enhver form for gengivelse af disse materialer uden skriftlig tilladelse fra Dell Inc. er strengt forbudt.

Varemærker, som er brugt i denne tekst: *Dell*, *DELL*-logoet og *Inspiron* er varemærker, som tilhører Dell Inc.; *Bluetooth* er et registreret varemærke, som ejes af Bluetooth SIG, Inc. og anvendes af Dell under licens; *Microsoft*, *Windows* og *Windows Vista* er enten varemærker eller registrerede varemærker, som tilhører Microsoft Corporation i USA og/eller andre lande.

Andre varemærker og firmanavne kan være brugt i dette dokument til at henvise til enten de fysiske eller juridiske personer, som gør krav på mærkerne og navnene, eller til deres produkter. Dell Inc. fraskriver sig enhver tingslig rettighed for så vidt angår varemærker og firmanavne, som ikke er deres egne.

Model PP19S

April 2009 Rev. A00

[Tilbage til indholdssiden](#)

## AC-adapterstik

Dell™ Inspiron™ 1011 - Servicehåndbog

- [Fjernelse af AC-adapterstikket](#)
- [Isætning af AC-adapterstikket](#)

**⚠ ADVARSEL:** Før du arbejder med computerens indvendige dele, skal du læse de sikkerhedsinstruktioner, der fulgte med computeren. Du kan finde yderligere oplysninger om bedste praksis for sikkerhed på webstedet Regulatory Compliance på [www.dell.com/regulatory\\_compliance](http://www.dell.com/regulatory_compliance).

**⚠ FORSIGTIG:** For at undgå statisk elektricitet, skal du jorde dig selv ved at anvende en jordingsrem eller regelmæssigt jorde dig selv ved at berøre en umalet overflade.

**⚠ FORSIGTIG:** Kun en certificeret servicetekniker bør foretage reparationer på computeren. Skader, der er opstået som følge af servicearbejde, som ikke er godkendt af Dell, dækkes ikke af garantien.

**⚠ FORSIGTIG:** For at forhindre skade på systemkortet skal du fjerne det primære batteri (se [Fjernelse af batteriet](#)), før du arbejder inde i computeren.

### Fjernelse af AC-adapterstikket

1. Følg instruktionerne i [Inden du går i gang](#).
2. Fjern batteriet (se [Fjernelse af batteriet](#)).
3. Fjern tastaturet (se [Fjernelse af tastaturet](#)).
4. Fjern håndledsstøtten (se [Fjernelse af håndledsstøtten](#)).
5. Fjern harddisken (se [Fjernelse af harddisken](#)).
6. Fjern håndledsstøttens bøjle (se [Fjernelse af håndledsstøttens bøjle](#)).
7. Fjern USB- og SIM-kort boardet (se [Fjern USB- og SIM-kort board](#)).
8. Frakobl AC-adapterstikkets kabel fra systemkortets stik.
9. Skub AC-adapterstikket ud af computerbunden.

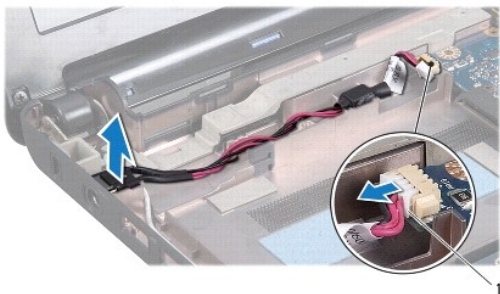

1	AC-adapter kabelstik
---	----------------------

### Isætning af AC-adapterstikket

1. Sæt AC-adapterstikket i systemkortet.
2. Tilkobl AC-adapterstikkets kabel til systemkortets stik.

3. Isæt USB- og SIM-kort boardet (se [Isæt USB- og SIM-kort board](#)).
  4. Isæt håndledsstøttens bøjle (se [Isætning af håndledsstøttens bøjle](#)).
  5. Sæt harddisken i (se [Isætning af harddisken](#)).
  6. Isæt håndledsstøtten (se [Påsætning af håndledsstøtten](#)).
  7. Sæt tastaturet på igen (se [Isætning af tastaturet](#)).
  8. Sæt batteriet i (se [Udskiftning af batteri](#)).
- 

[Tilbage til indholdssiden](#)

[Tilbage til indholdssiden](#)

## Strøm/batteridiodekort

Dell™ Inspiron™ 1011 - Servicehåndbog

- [Fjernelse af strøm/batteridiodekort](#)
- [Isætning af strøm/batteridiodekortet](#)

**⚠ ADVARSEL:** Før du arbejder med computerens indvendige dele, skal du læse de sikkerhedsinstruktioner, der fulgte med computeren. Du kan finde yderligere oplysninger om bedste praksis for sikkerhed på webstedet Regulatory Compliance på [www.dell.com/regulatory\\_compliance](http://www.dell.com/regulatory_compliance).

**⚠ FORSIGTIG:** For at undgå statisk elektricitet, skal du jorde dig selv ved at anvende en jordingsrem eller regelmæssigt jorde dig selv ved at berøre en umalet overflade.

**⚠ FORSIGTIG:** Kun en certificeret servicetekniker bør foretage reparationer på computeren. Skader, der er opstået som følge af servicearbejde, som ikke er godkendt af Dell, dækkes ikke af garantien.

**⚠ FORSIGTIG:** For at forhindre skade på systemkortet skal du fjerne det primære batteri (se [Fjernelse af batteriet](#)), før du arbejder inde i computeren.

### Fjernelse af strøm/batteridiodekort

1. Følg instruktionerne i [Inden du går i gang](#).
2. Fjern batteriet (se [Fjernelse af batteriet](#)).
3. Fjern tastaturet (se [Fjernelse af tastaturet](#)).
4. Fjern håndledsstøtten (se [Fjernelse af håndledsstøtten](#)).
5. Fjern harddisken (se [Fjernelse af harddisken](#)).
6. Fjern håndledsstøttens bøjle (se [Fjernelse af håndledsstøttens bøjle](#)).
7. Afbryd strøm/batteridiodekortets kabel fra systemkortstikket, hvis du ikke gjorde det, da du fjernede håndledsstøttens bøjle.
8. Løft strøm/batteridiodekortet ud af computeren.

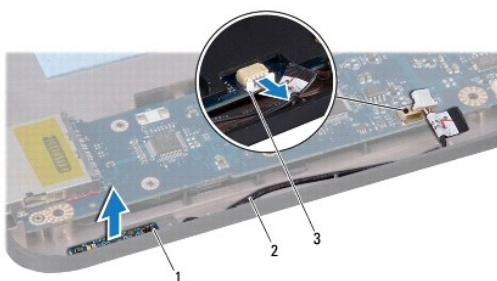

1	strøm/batteridiodekort	2	strøm/batteridiodekortets kabel
3	strøm/batteridiodekortets kabel		

### Isætning af strøm/batteridiodekortet

1. Flugt hullerne på strøm/batteridiodekortet til fremspringet på computerbunden og hold det på plads.
2. Forbind strøm/batteridiodekortets kabel til systemkortets stik.
3. Isæt håndledsstøttens bøjle (se [Isætning af håndledsstøttens bøjle](#)).

4. Sæt harddisken i (se [Isætning af harddisken](#)).
5. Isæt håndledsstøtten (se [Påsætning af håndledsstøtten](#)).
6. Sæt tastaturet på igen (se [Isætning af tastaturet](#)).
7. Sæt batteriet i (se [Udskiftning af batteri](#)).

---

[Tilbage til indholdssiden](#)

[Tilbage til indholdssiden](#)

## Inden du går i gang

### Dell™ Inspiron™ 1011 - Servicehåndbog

- [Anbefalet værktøj](#)
- [Slukning af computeren](#)
- [Før du arbejder inde i computeren](#)

Dette dokument indeholder procedurer til fjernelse og installation af komponenterne i computeren. Medmindre andet er angivet, antager hver af procedurerne, at følgende betingelser er opfyldt:

- 1 Du har udført trinene i [Slukning af computeren](#) og [Før du arbejder inde i computeren](#).
- 1 Du har læst de sikkerhedsoplysninger, som fulgte med din computer.
- 1 En komponent kan udskiftes, eller, hvis den er købt separat, installeres ved at foretage udtagningsproceduren i modsat rækkefølge.

---

## Anbefalet værktøj

Procedurerne i dette dokument kræver muligvis følgende værktøj:

- 1 Lille, almindelig skruetrækker
- 1 Stjerneskrue-trækker
- 1 Plastikpen
- 1 BIOS opgraderings-CD eller BIOS exe-opdateringsprogram der fås på Dell Support's hjemmeside på [support.dell.com](http://support.dell.com)

---

## Slukning af computeren

 **FORSIGTIG: For at undgå datatab bør du gemme og lukke alle åbne filer og lukke alle åbne programmer, inden du slukker computeren.**

1. Gem og luk alle åbne filer, og luk alle åbne programmer.
2. For at lukke for operativsystemet:

*Windows® XP:*

Klik **Start** → **Luk ned** → **Luk ned**.

*Ubuntu® Dell Desktop:*

Klik  → **Afslut**  → **Luk**.

*Ubuntu Classic Desktop:*



Klik  → **Luk**.

3. Sørg for, at computeren og alle tilsluttede enheder er slukket. Hvis computeren og de tilsluttede enheder ikke blev slukket automatisk, da du lukkede operativsystemet, skal du trykke på tænd/sluk-knappen og holde den nede, indtil computeren slukker.

---

## Før du arbejder inde i computeren

Brug følgende sikkerhedsretningslinjer for at beskytte computeren mod potentielle skader og af hensyn til din egen sikkerhed.

-  **ADVARSEL: Før du arbejder med computerens indvendige dele, skal du læse de sikkerhedsinstruktioner, der fulgte med computeren. Du kan finde yderligere oplysninger om bedste praksis for sikkerhed på webstedet Regulatory Compliance på [www.dell.com/regulatory\\_compliance](http://www.dell.com/regulatory_compliance).**
-  **FORSIGTIG: Håndter komponenter og kort forsigtigt. Rør ikke ved komponenterne eller kortenes kontaktområder. Hold et kort i kanterne eller i metalmonteringsbeslaget. Hold en komponent som f.eks. en processor ved dens kanter og ikke ved dens ben.**
-  **FORSIGTIG: Kun en certificeret servicetekniker bør foretage reparationer på computeren. Skade på grund af servicering, som ikke er godkendt af Dell, er ikke dækket af garantien.**

△ **FORSIGTIG:** Når du frakobler et kabel, skal du tage fat i dets stik eller dets trækflig og ikke i selve kablet. Nogle kabler har stik med låsetappe. Hvis du frakobler et sådant kabel, bør du trykke på låsetappene, før du frakobler kablet. Når du trækker stik fra hinanden, bør du sikre dig, at de ikke vrides, hvilket kan medføre bøjede ben. Inden du tilslutter et kabel, bør du også sikre dig, at begge stik vender rigtigt og flugter med hinanden.

△ **FORSIGTIG:** Foretag følgende trin, før du begynder arbejde inde i computeren, for at undgå skade på computeren.

1. Sørg for, at arbejdsoverfladen er jævn og ren, for at forhindre, at computerdækslet bliver ridset.
2. Sluk for computeren. Se [Slukning af computeren](#).

△ **FORSIGTIG:** Hvis du vil frakoble et netværkskabel, skal du først koble kablet fra computeren og derefter koble kablet fra netværksenheten.

3. Frakobl alle telefon- og netværkskabler fra computeren.
4. Tryk på og skub de installerede kort ud fra hukommelseskortlæseren.
5. Frakobl computeren og alle tilsluttede enheder fra deres stikkontakter.
6. Fjern batteriet (se [Fjernelse af batteriet](#)).
7. Vend computeren om, åbn skærmen og tryk på tænd/sluk-knappen for at jorde systemkortet.

---

[Tilbage til indholdssiden](#)

[Tilbage til indholdssiden](#)

## Flash-opdatering af BIOS

Dell™ Inspiron™ 1011 - Servicehåndbog

- [Flash-opdatering af BIOS'en fra en cd](#)
- [Flash-opdatering af BIOS fra harddisken](#)
- [Flasher BIOS'en i Ubuntu](#)

Hvis der følger en BIOS-opdateringsprogram-cd med det nye systemkort, skal du flashopdatere BIOSen fra cden. Hvis du ikke har et BIOS-opdateringsprogram, skal du flashe din BIOS fra harddisken.

 **BEMÆRKNING:** Din computer har ikke noget indbygget optisk drev. Brug et eksternt optisk drev eller en anden lagringsenhed til de procedurer, der involverer en disk.

---

### Flash-opdatering af BIOS'en fra en cd

1. Sørg for at AC-adapteren er sat til, og at hovedbatteriet er installeret korrekt.

 **BEMÆRKNING:** Hvis du bruger en BIOS-opdateringsprogram-cd til at flashopdatere BIOS, skal du indstille computeren til at starte fra en cd, inden du sætter cden i.

2. Sæt BIOS-opdateringsprogram-cd'en i, og genstart computeren. Følg instruktionerne, som bliver vist på skærmen. Computeren fortsætter med at starte op og opdaterer den nye BIOS. Når flash-opdateringen er færdig, genstarter computeren automatisk.
  3. Tryk på <F2> under POST for at få adgang til systemets opsætningsprogram.
  4. Tryk på <F9> for at nulstille computerstandarderne.
  5. Tryk på <Esc>, vælg **Gem ændringer og genstart**, og tryk <Enter> for at gemme konfigurationsændringerne.
  6. Fjern flash BIOS-opdaterings-cd'en fra drevet og genstart computeren.
- 

### Flash-opdatering af BIOS fra harddisken

1. Sørg for at AC-adapteren er sat til, at hovedbatteriet er installeret korrekt, og at der er sat et netværkskabel i.
  2. Tænd for computeren.
  3. Find den seneste BIOS-opdateringsfil til din computer på [support.dell.com](http://support.dell.com).
  4. Klik på **Download Now** (Hent nu) for at hente filen.
  5. Hvis **Export Compliance Disclaimer** (Eksporter overensstemmelsesfraskrivelse)-vinduet vises, skal du klikke på **Yes, I Accept this Agreement** (Ja, jeg accepterer aftalen). Vinduet **File Download** (Filoverførsel) vises.
  6. Klik på **Gem programmet til disk**, og klik derefter på **OK**. Vinduet **Save in** (Gem i) vises.
  7. Klik på nedpilen for at se menuen **Save in** (Gem i), vælg **Desktop** (Skrivebord), og klik derefter på **Save** (Gem). Filen overføres til skrivebordet.
  8. Klik på **Luk**, hvis vinduet **Overførsel gennemført** vises. Filikonet vises på skrivebordet, og har samme titel som den overførte BIOS-opdateringsfil.
  9. Dobbeltklik på filikonet på skrivebordet, og følg skærminstrukserne.
- 

### Flasher BIOS'en i Ubuntu

1. Sørg for at AC-adapteren er sat til, at hovedbatteriet er installeret korrekt, og at der er sat et netværkskabel i.
2. Tænd for computeren.



3. Vælg  → **Places** → **Documents**.
  4. Opret en ny mappe, og navngiv den **BIOS**.
  5. Find den seneste BIOS-opdateringsfil til din computer på [support.dell.com](https://support.dell.com).
  6. Klik på **Download Now** (Hent nu) for at hente filen.
  7. Hvis **Export Compliance Disclaimer** (Eksporter overensstemmelsesfraskrivelse)-vinduet vises, skal du klikke på **Yes, I Accept this Agreement** (Ja, jeg accepterer aftalen).  
Vinduet **File Download** (Filoverførsel) vises.
  8. Klik på **Gem programmet til disk**, og klik derefter på **OK**.  
Vinduet **Save in** (Gem i) vises.
  9. Klik på nedpilen for at se menuen **Gem i**, vælg **Dokumenter** → **BIOS**, og klik på **Gem**.
  10. Klik på **Luk**, hvis vinduet **Overførsel gennemført** vises.  
Filikonet vises på skrivebordet, og har samme titel som den overførte BIOS-opdateringsfil.
  11. Åbn terminalens kommandolinjeprogram, og fortsæt som følger:
    - a. Indtast `sudo -s`
    - b. Indtast din adgangskode
    - c. Indtast `cd Documents`
    - d. Indtast `cd BIOS`
    - e. Type `./1011a00`  
  
`flashstart...` streng vises.Computeren vil genstarte automatisk, når BIOS-flash'en er færdig.
- 

[Tilbage til indholdssiden](#)

[Tilbage til indholdssiden](#)

## Internt kort med trådløs Bluetooth®-teknologi

Dell™ Inspiron™ 1011 - Servicehåndbog

- [Fjernelse af WPAN/Bluetooth kort](#)
- [Isætning af Bluetooth-kort](#)

**⚠ ADVARSEL:** Før du arbejder med computerens indvendige dele, skal du læse de sikkerhedsinstruktioner, der fulgte med computeren. Du kan finde yderligere oplysninger om bedste praksis for sikkerhed på webstedet Regulatory Compliance på [www.dell.com/regulatory\\_compliance](http://www.dell.com/regulatory_compliance).

**⚠ FORSIGTIG:** For at undgå statisk elektricitet, skal du jorde dig selv ved at anvende en jordingsrem eller regelmæssigt jorde dig selv ved at berøre en umalet overflade.

**⚠ FORSIGTIG:** Kun en certificeret servicetekniker bør foretage reparationer på computeren. Skader, der er opstået som følge af servicearbejde, som ikke er godkendt af Dell, dækkes ikke af garantien.

**⚠ FORSIGTIG:** For at forhindre skade på systemkortet skal du fjerne det primære batteri (se [Fjernelse af batteriet](#)), før du arbejder inde i computeren.

Hvis du har bestilt et kort med trådløs Bluetooth-teknologi sammen med computeren, er det allerede installeret.

---

### Fjernelse af WPAN/Bluetooth kort

1. Følg procedurerne i [Inden du går i gang](#).
2. Fjern batteriet (se [Fjernelse af batteriet](#)).
3. Fjern tastaturet (se [Fjernelse af tastaturet](#)).
4. Fjern håndledsstøtten (se [Fjernelse af håndledsstøtten](#)).
5. Fjern harddisken (se [Fjernelse af harddisken](#)).
6. Fjern håndledsstøttens bøjle (se [Fjernelse af håndledsstøttens bøjle](#)).
7. Skub kortet ud af Bluetooth-kortrummet i håndledsstøttens bøjle.

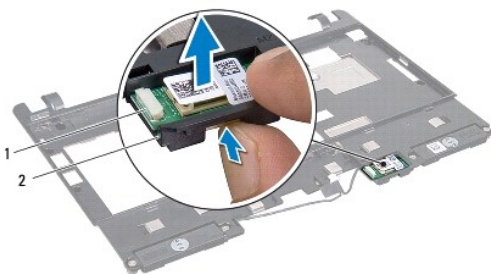

1	Bluetooth-kort	2	Bluetooth-kortrum
---	----------------	---	-------------------

---

### Isætning af Bluetooth-kort

1. Sæt kortet i Bluetooth-kortrummet og klik det på plads.
2. Isæt håndledsstøttens bøjle (se [Isætning af håndledsstøttens bøjle](#)).
3. Sæt harddisken i (se [Isætning af harddisken](#)).
4. Isæt håndledsstøtten (se [Påsætning af håndledsstøtten](#)).

5. Sæt tastaturet på igen (se [Isætning af tastaturet](#)).

6. Sæt batteriet i (se [Udskiftning af batteri](#)).

---

[Tilbage til indholdssiden](#)

[Tilbage til indholdssiden](#)

## Kamera

### Dell™ Inspiron™ 1011 - Servicehåndbog

- [Fjernelse af kameraet](#)
- [Isætning af kameraet](#)

**⚠ ADVARSEL:** Før du arbejder med computerens indvendige dele, skal du læse de sikkerhedsinstruktioner, der fulgte med computeren. Du kan finde yderligere oplysninger om bedste praksis for sikkerhed på webstedet Regulatory Compliance på [www.dell.com/regulatory\\_compliance](http://www.dell.com/regulatory_compliance).

**⚠ FORSIGTIG:** For at undgå elektrostatisk afladning bør du jorde dig selv ved hjælp af en jordingsrem eller ved jævnligt at røre ved en umalet metaloverflade (f.eks. et stik på bagsiden af computeren).

**⚠ FORSIGTIG:** Kun en certificeret servicetekniker bør foretage reparationer på computeren. Skader, der er opstået som følge af servicearbejde, som ikke er godkendt af Dell, dækkes ikke af garantien.

**⚠ FORSIGTIG:** For at forhindre skade på systemkortet skal du fjerne det primære batteri (se [Fjernelse af batteriet](#)), før du arbejder inde i computeren.

## Fjernelse af kameraet

1. Følg instruktionerne i [Inden du går i gang](#)
2. Fjern skærmrammen (se [Fjernelse af skærmrammen](#)).

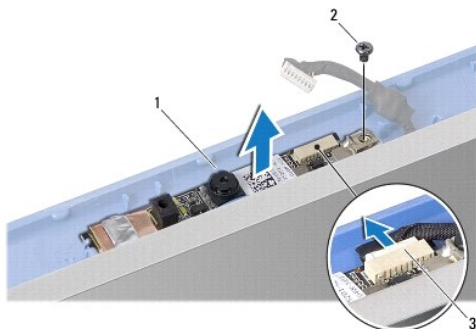

1	kamera	2	skrue
3	kamerakabelstik		

3. Fjern den skrue, der holder kameraet fast til skærmdækslet.
4. Kobl kamerakablet fra kameraets kabelstik.
5. Fjern kamerakortet.

## Isætning af kameraet

1. Forbind kamerakablet med stikket.
2. Flugt skruehullet på kamerakortet med skruehullet på skærmdækslet.
3. Sæt den skrue, der holder kameraet fast til skærmdækslet, i.
4. Sæt skærmrammen på (se [Genmontering af skærmrammen](#)).

[Tilbage til indholdssiden](#)



[Tilbage til indholdssiden](#)

## Møntcellebatteri

Dell™ Inspiron™ 1011 - Servicehåndbog

- [Fjernelse af møntcellebatteriet](#)
- [Isætning af møntcellebatteriet](#)

**⚠ ADVARSEL:** Før du arbejder med computerens indvendige dele, skal du læse de sikkerhedsinstruktioner, der fulgte med computeren. Du kan finde yderligere oplysninger om bedste praksis for sikkerhed på webstedet Regulatory Compliance på [www.dell.com/regulatory\\_compliance](http://www.dell.com/regulatory_compliance).

**⚠ FORSIGTIG:** For at undgå statisk elektricitet, skal du jorde dig selv ved at anvende en jordingsrem eller regelmæssigt jorde dig selv ved at berøre en umalet overflade.

**⚠ FORSIGTIG:** Kun en certificeret servicetekniker bør foretage reparationer på computeren. Skader, der er opstået som følge af servicearbejde, som ikke er godkendt af Dell, dækkes ikke af garantien.

**⚠ FORSIGTIG:** For at forhindre skade på systemkortet skal du fjerne det primære batteri (se [Fjernelse af batteriet](#)), før du arbejder inde i computeren.

### Fjernelse af møntcellebatteriet

1. Følg instruktionerne i [Inden du går i gang](#)
2. Følg instruktionerne fra [trin 2](#) til [trin 10](#) i [Fjernelse af systemkortet](#).



1	møntcellebatteri	2	møntcellebatteriets kabelstik
---	------------------	---	-------------------------------

3. Fjern møntcellebatteriets kabel fra systemkortets stik.
4. Løft møntcellebatteriet ud af computeren.

### Isætning af møntcellebatteriet

1. Isæt møntcellebatteriet
2. Sæt møntcellebatteriets kabel i systemkortet.
3. Følg instruktionerne fra [trin 3](#) til [trin 11](#) i [Isætning af systemkortet](#).

[Tilbage til indholdssiden](#)

[Tilbage til indholdssiden](#)

## Skærm

### Dell™ Inspiron™ 1011 - Servicehåndbog

- [Skærmmodul](#)
- [Skærmrammen](#)
- [Skærmpanel](#)
- [Skærmpanelkabel](#)

- ⚠ ADVARSEL:** Før du arbejder med computerens indvendige dele, skal du læse de sikkerhedsinstruktioner, der fulgte med computeren. Du kan finde yderligere oplysninger om bedste praksis for sikkerhed på webstedet Regulatory Compliance på [www.dell.com/regulatory\\_compliance](http://www.dell.com/regulatory_compliance).
- ⚠ FORSIGTIG:** For at undgå statisk elektricitet, skal du jorde dig selv ved at anvende en jordingsrem eller regelmæssigt jorde dig selv ved at berøre en umalet overflade.
- ⚠ FORSIGTIG:** Kun en certificeret servicetekniker bør foretage reparationer på computeren. Skader, der er opstået som følge af servicearbejde, som ikke er godkendt af Dell, dækkes ikke af garantien.
- ⚠ FORSIGTIG:** For at forhindre skade på systemkortet skal du fjerne det primære batteri (se [Fjernelse af batteriet](#)), før du arbejder inde i computeren.

## Skærmmodul

### Fjernelse af skærmmodulet

1. Følg procedurerne i [Inden du går i gang](#).
2. Fjern batteriet (se [Fjernelse af batteriet](#)).
3. Fjern tastaturet (se [Fjernelse af tastaturet](#)).
4. Fjern håndledsstøtten (se [Fjernelse af håndledsstøtten](#)).
5. Fjern harddisken (se [Fjernelse af harddisken](#)).
6. Fjern håndledsstøttens bøjle (se [Fjernelse af håndledsstøttens bøjle](#)).
7. Fjern USB- og SIM-kort boardet (se [Fjern USB- og SIM-kort board](#)).
8. Fjern AC-adapterstikket (se [Fjernelse af AC-adapterstikket](#)).
9. Fjern systemkortet uden at fjerne hukommelsesmodul og møntcellebatteriet (se [Fjernelse af systemkortet](#)).
10. Bemærk Mini-kortets kabelføring og træk Mini-kortets kabler ud af computerbunden.
11. Fjern de to skruer, som holder skærmanordningen fast til computerbunden.

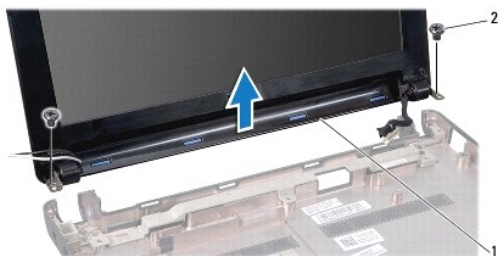

1	Skærmmodul	2	skruer (2)
---	------------	---	------------

12. Løft og fjern skærmsættet fra computerbunden.

## Isætning af skærmenmodulet

1. Sæt skærmmodulet på plads og sæt de to skruer i, der holder skærmmodulet fast til computerbunden.
2. Før moni-kortets kable og forbind dem til mini-kortene, hvis sådanne findes (se [Udskiftning af Mini-Card](#)).
3. Sæt systemkortet i (se [Isætning af systemkortet](#)).
4. Isæt AC-adapterstikket (se [Isætning af AC-adapterstikket](#)).
5. Isæt USB- og SIM-kort boardet (se [Isæt USB- og SIM-kort board](#)).
6. Isæt håndledsstøttens bøjle (se [Isætning af håndledsstøttens bøjle](#)).
7. Sæt harddisken i (se [Isætning af harddisken](#)).
8. Isæt håndledsstøtten (se [Påsætning af håndledsstøtten](#)).
9. Sæt tastaturet på igen (se [Isætning af tastaturet](#)).
10. Sæt batteriet i (se [Udskiftning af batteri](#)).

---

## Skærmrammen

### Fjernelse af skærmrammen

**⚠ FORSIGTIG: Skærmrammen er meget skrøbelig. Vær forsigtig, når den fjernes, for at undgå at beskadige den.**

1. Fjern skærmmodulet (se [Fjernelse af skærmmodulet](#)).
2. Tryk og fjern hængselhæfterne på dækslet (en på hver side).

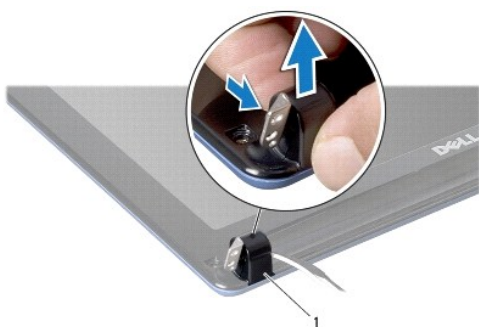

1	hængselhæfter på dæksel (2)
---	-----------------------------

3. Fjern de to gummipuder (en på hver side) fra skærmrammens skruer.
4. Skru de to skruer ud på skærmrammen.
5. Frigør forsigtigt skærmrammens inderste kant med fingerspidserne.





1	skruer (2)	2	gummipuder (2)
3	skærmramme		

6. Fjern skærmrammen.

## Genmontering af skærmrammen

1. Placer skærmrammen, så den flugter med skærmpanelet, og tryk den forsigtigt på plads med et klik.
2. Isæt de to skruer, der holder skærmrammen fast.
3. Fjern de to gummipuder (en på hver side) fra skærmrammens skruer.
4. Tryk og sæt hængselhætter på dæksel fast.
5. Sæt skærmensættet i igen (se [Isætning af skærmenmodulet](#)).

---

## Skærmpanel

### Fjernelse af skærmpanelet

1. Fjern skærmmodulet (se [Fjernelse af skærmmodulet](#)).
2. Fjern skærmrammen (se [Fjernelse af skærmrammen](#)).
3. Afbryd kamerakablet fra kamerakabelstikket på skærmrammen.
4. Fjern de fire skruer der fæstner skærmpanelet til dækslet.
5. Fjern skærmpanelet.

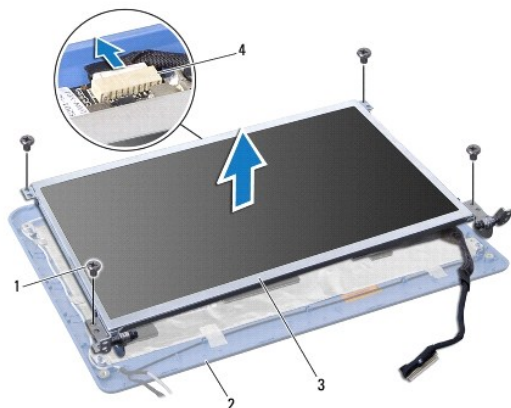

1	skruer (4)	2	skærmdæksel
3	skærmpanel	4	kamerakabelstik

6. Fjern de fire skruer (to på hver side), som holder skærmpanelets hængsler fast på skærmpanelet.

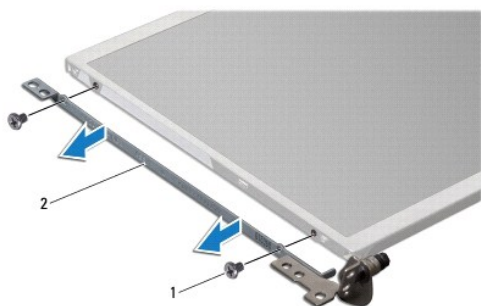

1	skruer (4)	2	skærmpanelets beslag (2)
---	------------	---	--------------------------

## Genmontering af skærmpanelet

1. Sæt skærmhængslet på skærmpanelet ved at isætte de to skruer på hver side af skærmpanelet.
2. Flugt skruehullerne på skærmpanelet med hullerne på skærmdækslet.
3. Isæt de fire skruer, som fæstner skærmpanelet til dækslet.
4. Forbind kamerakablet til kamerakabelstikket på skærmmrammen.
5. Sæt skærmmrammen på (se [Genmontering af skærmmrammen](#)).
6. Sæt skærmensættet igen (se [Isætning af skærmenmodulet](#)).

## Skærmpanelkabel

**Fjern skærmpanelkablet.**

1. Følg instruktionerne i [Inden du går i gang](#).
2. Fjern skærmodulet (se [Fjernelse af skærmodulet](#)).
3. Fjern skærrammen (se [Fjernelse af skærrammen](#)).
4. Fjern skærmpanelet (se [Fjernelse af skærmpanelet](#)).
5. Vend skærmpanelet på hovedet, og placer det på et rent underlag.
6. Løft det ledende tape, der holder flexkablet til skærmkortet og frakobl flexkablet.

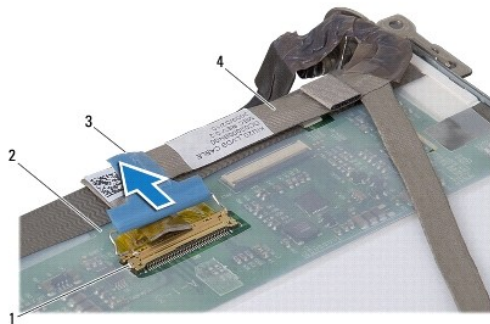

1	skærmkortstik	2	bagsiden af skærmpanelet
3	ledende tape	4	flexkabel

## Tilslutning af skærmpanelkablet

1. Forbind flexkablet til skærmkortets stik og sæt det fast med den ledende tape.
2. Sæt skærmpanelet på igen (se [Genmontering af skærmpanelet](#)).
3. Sæt skærrammen på (se [Genmontering af skærrammen](#)).
4. Sæt skærmensættet i igen (se [Isætning af skærmenmodulet](#)).

---

[Tilbage til indholdssiden](#)

[Tilbage til indholdssiden](#)

## Harddisk

### Dell™ Inspiron™ 1011 - Servicehåndbog

- [Fjernelse af harddisken](#)
- [Isætning af harddisken](#)

- ⚠ **ADVARSEL:** Før du arbejder med computerens indvendige dele, skal du læse de sikkerhedsinstruktioner, der fulgte med computeren. Du kan finde yderligere oplysninger om bedste praksis for sikkerhed på webstedet Regulatory Compliance på [www.dell.com/regulatory\\_compliance](http://www.dell.com/regulatory_compliance).
- ⚠ **ADVARSEL:** Hvis du fjerner harddisken fra computeren, mens harddisken er varm, må du ikke røre harddiskens metalkabinet.
- ⚠ **FORSIGTIG:** For at undgå datatab skal du slukke computeren (se [Slukning af computeren](#)), inden du fjerner harddisken. Fjern ikke harddisken, mens computeren er tændt eller i slumretilstand.
- ⚠ **FORSIGTIG:** Harddiske er meget skrøbelige. Vær forsigtig, når du håndterer harddisken.
- ⚠ **FORSIGTIG:** Kun en certificeret servicetekniker bør foretage reparationer på computeren. Skade på grund af servicering, som ikke er godkendt af Dell, er ikke dækket af garantien.
- ⚠ **FORSIGTIG:** For at forhindre skade på systemkortet skal du fjerne det primære batteri (se [Fjernelse af batteriet](#)), før du arbejder inde i computeren.
- ⚠ **BEMÆRKNING:** Dell garanterer ikke, at harddiske fra andre producenter end Dell er kompatible, og der ydes ikke support på sådanne harddiske.
- ⚠ **BEMÆRKNING:** Hvis du installerer en ny harddisk fra en anden leverandør end Dell, skal du installere et operativsystem, drivere og værktøjer på den nye harddisk (se [Dell Teknologiguide](#)).

## Fjernelse af harddisken

1. Følg procedurerne i [Inden du går i gang](#).
  2. Fjern batteriet (se [Fjernelse af batteriet](#)).
  3. Fjern tastaturet (se [Fjernelse af tastaturet](#)).
- ⚠ **FORSIGTIG:** Når harddisken ikke er i computeren, skal du opbevare den i beskyttende antistatisk indpakning (se "Beskyttelse mod elektrostatisk afladning" i sikkerhedsinstruktionerne, som fulgte med computeren).
4. Fjern de tre skruer, der holder harddisken fast til computerbunden.
  5. Træk trækketappen imod venstre for at frigøre harddisken fra indskuddet.
  6. Løft harddisken ud af harddiskerummet.

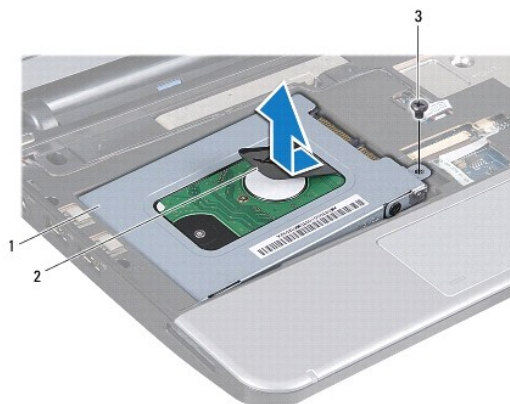

1	harddiskmodul	2	trækketap	3	skrue
---	---------------	---	-----------	---	-------

7. Fjern de fire skruer, der holder harddiskbeslaget fast til harddisken.

8. Løft harddisken af harddiskbeslaget.

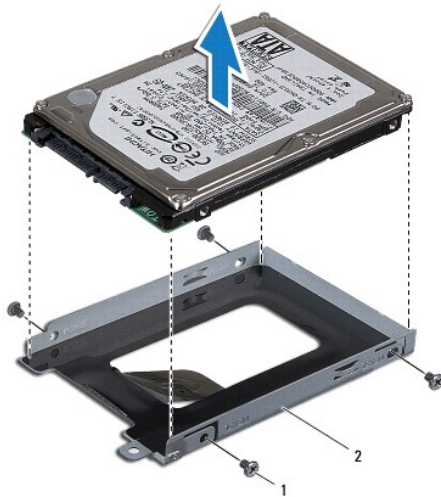

1	skruer (4)	2	harddiskbeslag
---	------------	---	----------------

---

## Isætning af harddisken

1. Fjern den nye harddisk fra emballagen.  
Gem den originale emballage til senere opbevaring eller transport af harddisken.
2. Isæt de fire skruer, der holder harddiskbeslagene fast til harddisken.
3. Sæt harddisken i harddiskrummet..
4. Skub harddisken ind i indskuddet indtil den er helt inde og forbundet.
5. Isæt de tre skruer, der holder harddisken fast til computerbunden.
6. Sæt tastaturet på igen (se [Isætning af tastaturet](#)).
7. Sæt batteriet i (se [Udskiftning af batteri](#)).
8. Installer din computers operativsystem efter behov. Se "Gendannelse af operativsystemet" i *Opsætningsguide* eller "Gendannelse af Ubuntu- systemet" i *Ubuntu Hurtig startguide*.
9. Installér om nødvendigt drivere og funktioner for din computer. Se *Dell Teknologiguide* for flere oplysninger.

---

[Tilbage til indholdssiden](#)

[Tilbage til indholdssiden](#)

## Tastaturet

### Dell™ Inspiron™ 1011 - Servicehåndbog

- [Fjernelse af tastaturet](#)
- [Isætning af tastaturet](#)

**⚠ ADVARSEL:** Før du arbejder med computerens indvendige dele, skal du læse de sikkerhedsinstruktioner, der fulgte med computeren. Du kan finde yderligere oplysninger om bedste praksis for sikkerhed på webstedet Regulatory Compliance på [www.dell.com/regulatory\\_compliance](http://www.dell.com/regulatory_compliance).

**⚠ FORSIGTIG:** For at undgå statisk elektricitet, skal du jorde dig selv ved at anvende en jordingsrem eller regelmæssigt jorde dig selv ved at berøre en umalet overflade.

**⚠ FORSIGTIG:** Kun en certificeret servicetekniker bør foretage reparationer på computeren. Skader, der er opstået som følge af servicearbejde, som ikke er godkendt af Dell, dækkes ikke af garantien.

**⚠ FORSIGTIG:** For at forhindre skade på systemkortet skal du fjerne det primære batteri (se [Fjernelse af batteriet](#)), før du arbejder inde i computeren.

## Fjernelse af tastaturet

1. Følg procedurerne i [Inden du går i gang](#).
2. Fjern batteriet (se [Fjernelse af batteriet](#)).
3. Fjern de tre skruer, der holder tastaturet fast på computerbunden.

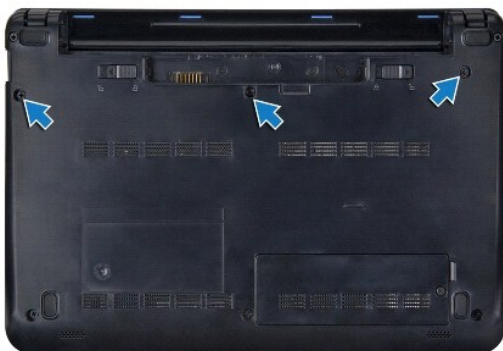

**⚠ FORSIGTIG:** Tastehætterne på tastaturet er skrøbelige og kan nemt forrykke sig, og det er tidskævende at udskifte dem. Vær forsigtig, når du fjerner og håndterer tastaturet.

**⚠ FORSIGTIG:** Vær meget forsigtig, når du fjerner og håndterer tastaturet. Ellers kan du ridse skærmpanelet.

4. Vend computeren med oversiden opad, og åbn skærmen.
5. Lirk midten af den fjerneste side af tastaturet op ved at bruge fingrene eller en fladhovedet skruetrækker. Løft forsigtigt først venstre og derefter højre side af tastaturet indtil det slipper sin base.
6. Lirk tastaturet op indtil det er fri af håndledsstøttens bøjler.
7. Uden at trække hårdt i tastaturet, vendes det om og anbringes oven på håndledsstøtten.
8. Frigør tastaturets kabellåse på systemkortstikket og træk i fligen for at afbryde tastaturkablet fra systemkortets stik.



1	tastaturtappe (4)	2	tastaturkablets stik
3	trækkekap	4	tastaturets kabellåse (2)

9. Løft tastaturet af håndledsstøtten.
- 

## Isætning af tastaturet

1. Skub tastaturkablet i stikket på systemkortet og tryk ned på tastaturkablets låse på systemkortstikket.
  2. Flugt de fire flig på tastaturet med hakkene på håndledsstøttens bøjle.
  3. Placer tastaturet på håndledsstøttens bøjle.
  4. Vend computeren om og fjern de tre skruer, som holder tastaturet fast på computerbunden.
  5. Sæt batteriet i (se [Udskiftning af batteri](#)).
- 

[Tilbage til indholdssiden](#)

[Tilbage til indholdssiden](#)

## Hukommelse

### Dell™ Inspiron™ 1011 - Servicehåndbog

- [Fjernelse af hukommelsesmodulet](#)
- [Isætning af hukommelsesmodulet](#)

**⚠ ADVARSEL:** Før du arbejder med computerens indvendige dele, skal du læse de sikkerhedsinstruktioner, der fulgte med computeren. Du kan finde yderligere oplysninger om bedste praksis for sikkerhed på webstedet Regulatory Compliance på [www.dell.com/regulatory\\_compliance](http://www.dell.com/regulatory_compliance).

**⚠ FORSIGTIG:** For at undgå elektrostatisk afladning bør du jorde dig selv ved hjælp af en jordingsrem eller ved jævnligt at røre ved en umalet metaloverflade (f.eks. et stik på bagsiden af computeren).

**⚠ FORSIGTIG:** Kun en certificeret servicetekniker bør foretage reparationer på computeren. Skader, der er opstået som følge af servicearbejde, som ikke er godkendt af Dell, dækkes ikke af garantien.

**⚠ FORSIGTIG:** For at forhindre skade på systemkortet skal du fjerne det primære batteri (se [Fjernelse af batteriet](#)), før du arbejder inde i computeren.

**🔍 BEMÆRKNING:** Hukommelsesmoduler, der er købt hos Dell, er omfattet af din computers garanti.

Computeren har et brugertilgængeligt SODIMM-stik.

## Fjernelse af hukommelsesmodulet

1. Følg instruktionerne i [Inden du går i gang](#).
2. Følg instruktionerne fra [trin 2](#) til [trin 10](#) i [Fjernelse af systemkortet](#).

**⚠ FORSIGTIG:** For at undgå, at hukommelsesmodulstikket bliver beskadiget, må du ikke bruge værktøj til at adskille hukommelsesmodulernes fastgørelsesklemmer.

3. Brug fingerspidserne til forsigtigt at adskille fastgørelsesklemmerne på hver side af hukommelsesmodulstikket, indtil modulet springer op.
4. Fjern hukommelsesmodulet fra stikket.

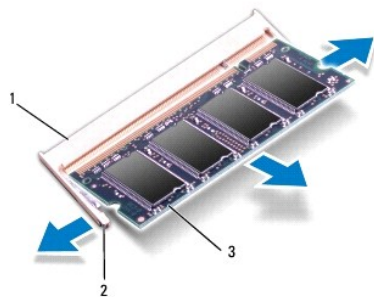

1	stik til hukommelsesmodul	2	fastgørelsesklemmer (2)
3	hukommelsesmodul		

## Isætning af hukommelsesmodulet

1. Flugt indhakked i bunden af hukommelsesmodulet med fligen på hukommelsesmodulets stik.
2. Skub modulet helt ind i stikket i en vinkel på 45 grader, og tryk modulet ned, indtil det klikker på plads. Hvis du ikke mærker klikket, skal du fjerne modulet og installere det igen.



 **BEMÆRKNING:** Hvis hukommelsesmodulet ikke installeres korrekt, vil computeren muligvis ikke starte korrekt.

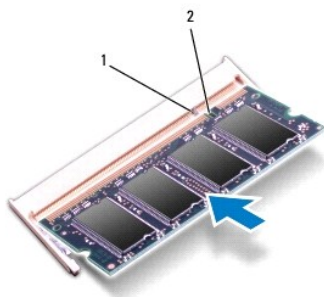

1	tap	2	indhak
---	-----	---	--------

3. Følg instruktionerne fra [trin 3](#) til [trin 10](#) i [Isætning af systemkortet](#).
4. Sæt batteriet i (se [Udskiftning af batteri](#)) eller tilslut AC- adapteren til computeren og en stikkontakt.
5. Tænd for computeren.

Når computeren starter, registreres den ekstra hukommelse og systemkonfigurationsoplysningerne opdateres automatisk.

Sådan kontrollerer du, hvor meget hukommelse der er installeret i computeren:

*Windows® XP:*

Højreklik på ikonet **Denne computer** på skrivebordet, og klik på **Egenskaber** → **Generelt**.

*Ubuntu®:*

Klik på  → **System** → **Administration** → **Systemovervågning**.

---

[Tilbage til indholdssiden](#)

[Tilbage til indholdssiden](#)

## Kommunikationskort

Dell™ Inspiron™ 1011 - Servicehåndbog

- [SIM-kort](#)
- [Trådløse Mini-Cards](#)

### SIM-kort

SIM-kort (Subscriber Identity Modules) identificerer brugere entydigt gennem en International Mobile Subscriber Identity.

**⚠ ADVARSEL:** Før du arbejder med computerens indvendige dele, skal du læse de sikkerhedsinstruktioner, der fulgte med computeren. Du kan finde yderligere oplysninger om bedste praksis for sikkerhed på webstedet Regulatory Compliance på [www.dell.com/regulatory\\_compliance](http://www.dell.com/regulatory_compliance).

### Installation af SIM-kortet

1. Følg instruktionerne i [Inden du går i gang](#).
2. Fjern batteriet (se [Fjernelse af batteriet](#)).
3. SIM-kortet skubbes ind i rummet i batteribåsen.
4. Sæt batteriet i (se [Udskiftning af batteri](#)).



1	batteribås	2	SIM
---	------------	---	-----

### Fjernelse af SIM-kortet

1. Fjern batteriet (se [Fjernelse af batteriet](#)).
2. Tryk SIM-kortet ind i stikket for at frigøre det. Når det er delvis ude, fjernes SIM-kortet fra batteribåsen.
3. Sæt batteriet i (se [Udskiftning af batteri](#)).

### Trådløse Mini-Cards

**⚠ ADVARSEL:** Før du arbejder med computerens indvendige dele, skal du læse de sikkerhedsinstruktioner, der fulgte med computeren. Du kan finde yderligere oplysninger om bedste praksis for sikkerhed på webstedet Regulatory Compliance på [www.dell.com/regulatory\\_compliance](http://www.dell.com/regulatory_compliance).

**⚠ FORSIGTIG:** For at undgå statisk elektricitet, skal du jorde dig selv ved at anvende en jordingsrem eller regelmæssigt jorde dig selv ved at berøre en umalet overflade.

**⚠ FORSIGTIG:** Kun en certificeret servicetekniker bør foretage reparationer på computeren. Skader, der er opstået som følge af servicearbejde, som ikke er godkendt af Dell, dækkes ikke af garantien.

**⚠ FORSIGTIG:** For at forhindre skade på systemkortet skal du fjerne det primære batteri (se [Fjernelse af batteriet](#)), før du arbejder inde i computeren.

**📌 BEMÆRKNING:** Dell garanterer ikke kompatibilitet og yder ikke support til Mini-kort, der er købt fra andre leverandører end Dell.

Hvis du har bestilt et trådløst Mini-kort sammen med computeren, er kortet allerede installeret.

Din computer understøtter to Mini-kort-slots:

- 1 Et Full Mini-kortstik - til mobilt bredbånd eller Wireless Wide Area Network (WWAN)
- 1 Et dedikeret Half-Mini-Card-stik til WLAN

**BEMÆRKNING:** Alt efter systemets konfiguration, da det blev solgt, har et eller flere Mini-kortstik måske ikke Mini-kort installerede.

## Fjernelse af Mini-kort

1. Følg instruktionerne i [Inden du går i gang](#)
2. Fjern batteriet (se [Fjernelse af batteriet](#)).
3. Løsn den fastmonterede skrue på minidøren.



4. Afbryd antennekablerne fra Mini-kortet.

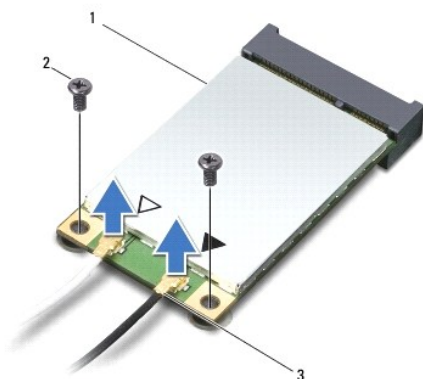

1	mini-kort	2	skruer (2)	3	antennekabelstik (2)
---	-----------	---	------------	---	----------------------

5. **Frigør** mini-kortet ved at fjerne de to skruer, der holder Mini-kort til systemkortets stik.
6. **Løft** Mini-Card 'et ud af systemkortets stik.

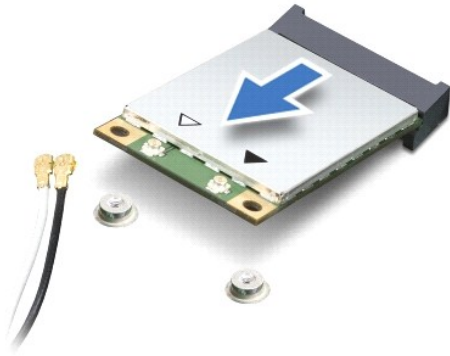

⚠ **FORSIGTIG:** Når mini-kortet ikke sidder i computeren, skal du opbevare den i beskyttende antistatisk indpakning (se "Beskyttelse mod elektrostatisk afladning" i sikkerhedsinstruktionerne, som fulgte med computeren).

## Udskiftning af Mini-Card

1. Fjern det nye Mini-kortet fra emballagen.

⚠ **FORSIGTIG:** Brug et kraftigt, jævnt tryk til at skubbe kortet på plads. Hvis du bruger for stor kraft, risikerer du at beskadige stikket.

⚠ **FORSIGTIG:** Stikkene er affasede, så de ikke kan indsættes forkert. Hvis du møder modstand skal du sørge for at kortets og systemkortets stik er overfor hinanden og derefter prøve igen.

⚠ **FORSIGTIG:** For at undgå at beskadige Mini-kortet må der aldrig placeres kabler under kortet.

2. Sæt Mini-kortet i det rigtige stik på systemkortet i en vinkel på 45 grader. F.eks. er WLAN-korts stik mærket WLAN og så videre.
3. Tryk den anden ende af WLAN-kortet i hakket på systemkortet og skru de to skruer, som holder kortet fast på systemkortets stik, i.
4. Forbind antennekablet til det mini-kort, du er ved at installere. Følgende tabel viser et farveskema for antennekabernes farver for de mini-kort, der understøttes af din computer.

Stik på mini-kortet	Farveskema over antennekabler
<b>WWAN (2 antennekabler)</b>	
Hoved-WWAN (hvid trekant)	hvid med grå stribe
Hjælpe-WWAN (sort trekant)	sort med grå stribe
<b>WLAN (2 antennekabler)</b>	
Hoved-WLAN (hvid trekant)	hvid
Hjælpe-WLAN (sort trekant)	sort

5. Sæt ubrugte antennekabler i den beskyttende mylar-lomme.
6. Sæt den fastmonterede skrue i, som holder minilågen på computerens bund og stram den.
7. Sæt batteriet i (se [Udskiftning af batteri](#)).
8. Installér om nødvendigt drivere og værktøjer til din computer. Se *Dell Technology Guide* for flere oplysninger.

**BEMÆRKNING:** Hvis du installerer et kommunikationskort fra andre leverandører end Dell, skal du også installere de tilhørende drivere og værktøjer. Se *Dell Technology Guide* for flere oplysninger.

[Tilbage til indholdssiden](#)

[Tilbage til indholdssiden](#)

## Håndledsstøtte

Dell™ Inspiron™ 1011 - Servicehåndbog

- [Fjernelse af håndledsstøtten](#)
- [Påsætning af håndledsstøtten](#)

- ⚠ ADVARSEL:** Før du arbejder med computerens indvendige dele, skal du læse de sikkerhedsinstruktioner, der fulgte med computeren. Du kan finde yderligere oplysninger om bedste praksis for sikkerhed på webstedet Regulatory Compliance på [www.dell.com/regulatory\\_compliance](http://www.dell.com/regulatory_compliance).
- ⚠ FORSIGTIG:** For at undgå statisk elektricitet, skal du jorde dig selv ved at anvende en jordingsrem eller regelmæssigt jorde dig selv ved at berøre en umalet overflade.
- ⚠ FORSIGTIG:** Kun en certificeret servicetekniker bør foretage reparationer på computeren. Skader, der er opstået som følge af servicearbejde, som ikke er godkendt af Dell, dækkes ikke af garantien.
- ⚠ FORSIGTIG:** For at forhindre skade på systemkortet skal du fjerne det primære batteri (se [Fjernelse af batteriet](#)), før du arbejder inde i computeren.

## Fjernelse af håndledsstøtten

1. Følg instruktionerne i [Inden du går i gang](#)
2. Fjern batteriet (se [Fjernelse af batteriet](#)).
3. Fjern tastaturet (se [Fjernelse af tastaturet](#)).
4. Frigør berøringspladens kabellåse og tag berøringspladens kabel fra systemkortets stik.

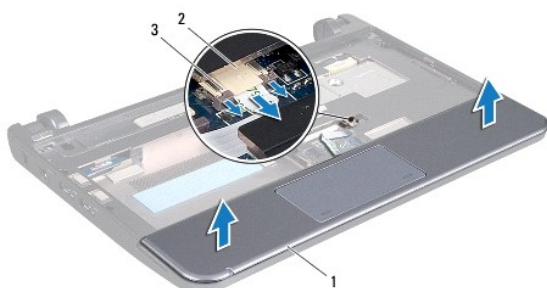

1	håndledsstøtte	2	berøringspladens kabelstik
3	berøringspladens kabellåse (2)		

- ⚠ FORSIGTIG:** Fjern forsigtigt håndledsstøtten fra computerbunden for at undgå at beskadige håndledsstøtten.

5. Startende i højre/venstre side af håndledsstøtten, brug fingrene til at adskille håndledsstøtten fra dens bøjle.
6. Træk forsigtigt berøringspladens kabel ud af kabelslotten og løft håndledsstøtten af dens bøjle.

## Påsætning af håndledsstøtten

1. Træk berøringspladens kabel gennem kabelhakket.
2. Flugt håndledsstøttens bøjle og klem forsigtigt håndledsstøtten på plads.
3. Træk berøringspladens kabel i stikket på systemkortet og tryk berøringspladens kabellåse ned på systemkortets stik.

4. Sæt tastaturet på igen (se [Isætning af tastaturet](#)).

5. Sæt batteriet i (se [Udskiftning af batteri](#)).

---

[Tilbage til indholdssiden](#)

[Tilbage til indholdssiden](#)

## Håndledsstøttens bøjle

Dell™ Inspiron™ 1011 - Servicehåndbog

- [Fjernelse af håndledsstøttens bøjle](#)
- [Isætning af håndledsstøttens bøjle](#)

**⚠ ADVARSEL:** Før du arbejder med computerens indvendige dele, skal du læse de sikkerhedsinstruktioner, der fulgte med computeren. Du kan finde yderligere oplysninger om bedste praksis for sikkerhed på webstedet Regulatory Compliance på [www.dell.com/regulatory\\_compliance](http://www.dell.com/regulatory_compliance).

**⚠ FORSIGTIG:** For at undgå statisk elektricitet, skal du jorde dig selv ved at anvende en jordingsrem eller regelmæssigt jorde dig selv ved at berøre en umalet overflade.

**⚠ FORSIGTIG:** Kun en certificeret servicetekniker bør foretage reparationer på computeren. Skader, der er opstået som følge af servicearbejde, som ikke er godkendt af Dell, dækkes ikke af garantien.

**⚠ FORSIGTIG:** For at forhindre skade på systemkortet skal du fjerne det primære batteri (se [Fjernelse af batteriet](#)), før du arbejder inde i computeren.

## Fjernelse af håndledsstøttens bøjle

1. Følg instruktionerne i [Inden du går i gang](#).
2. Fjern batteriet (se [Fjernelse af batteriet](#)).
3. Fjern tastaturet (se [Fjernelse af tastaturet](#)).
4. Fjern håndledsstøtten (se [Fjernelse af håndledsstøtten](#)).
5. Fjern harddisken (se [Fjernelse af harddisken](#)).
6. Fjern de fire skruer, som holder håndledsstøttens bøjle fast til computerbunden.

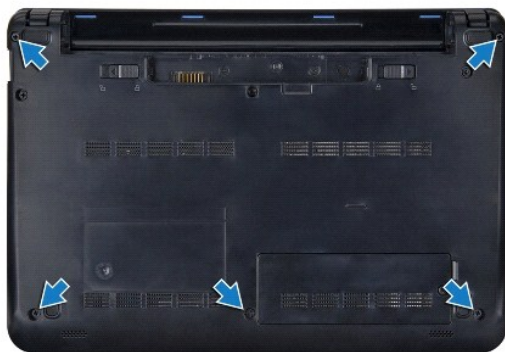

7. Vend computeren med oversiden opad, og åbn skærmen.
8. Fjern de fire skruer, som holder håndledsstøttens bøjle fast.

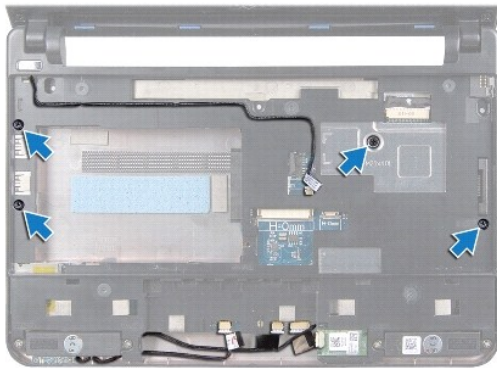

9. Afbryd tænd/sluk-knappens kabel, Bluetooth-kortets kabel, strøm/statusdiodens kabel samt højttalerkablet fra de behørig systemkortstik.



1	strømknappens kabelstik	2	håndledsstøttens bøjle
3	Bluetooth-kabelstik	4	højttalerkabelstik
5	strøm/statusdiodens kabelstik		

10. Løft forsigtigt håndledsstøttens bøjle langs den bagerste kant nær hængslerne og løft den derefter forsigtigt af computeren.

## Isætning af håndledsstøttens bøjle

1. Sæt håndledsstøttens bøjle på computerens bund og klik den på plads.
2. Sæt de fire skruer, som holder håndledsstøttens bøjle fast, i.
3. Forbind tænd/sluk-knappens kabel, Bluetooth-kortets kabel, strøm/statusdiodens kabel samt højttalerkablet til de behørig systemkortstik.
4. Sæt harddisken i (se [Isætning af harddisken](#)).
5. Isæt håndledsstøtten (se [Påsætning af håndledsstøtten](#)).
6. Sæt tastaturet på igen (se [Isætning af tastaturet](#)).



7. Sæt de fire skruer, som holder håndledsstøttens bøjle fast til computerbunden, i.
  8. Sæt batteriet i (se [Udskiftning af batteri](#)).
- 

[Tilbage til indholdssiden](#)

[Tilbage til indholdssiden](#)

## Strømknappens kort

Dell™ Inspiron™ 1011 - Servicehåndbog

- [Fjernelse af strømknappens kort](#)
- [Isætning af strømknappens kort](#)

**⚠ ADVARSEL:** Før du arbejder med computerens indvendige dele, skal du læse de sikkerhedsinstruktioner, der fulgte med computeren. Du kan finde yderligere oplysninger om bedste praksis for sikkerhed på webstedet Regulatory Compliance på [www.dell.com/regulatory\\_compliance](http://www.dell.com/regulatory_compliance).

**⚠ FORSIGTIG:** For at undgå statisk elektricitet, skal du jorde dig selv ved at anvende en jordingsrem eller regelmæssigt jorde dig selv ved at berøre en uafsluttet overflade.

**⚠ FORSIGTIG:** Kun en certificeret servicetekniker bør foretage reparationer på computeren. Skader, der er opstået som følge af servicearbejde, som ikke er godkendt af Dell, dækkes ikke af garantien.

**⚠ FORSIGTIG:** For at forhindre skade på systemkortet skal du fjerne det primære batteri (se [Fjernelse af batteriet](#)), før du arbejder inde i computeren.

## Fjernelse af strømknappens kort

1. Følg instruktionerne i [Inden du går i gang](#).
2. Fjern batteriet (se [Fjernelse af batteriet](#)).
3. Fjern tastaturet (se [Fjernelse af tastaturet](#)).
4. Fjern håndledsstøtten (se [Fjernelse af håndledsstøtten](#)).
5. Fjern harddisken (se [Fjernelse af harddisken](#)).
6. Fjern håndledsstøttens bøjle (se [Fjernelse af håndledsstøttens bøjle](#)).
7. Vend håndledsstøttens bøjle om og fjern den skrue, der holder strømknappen fast til håndledsstøttens bøjle.
8. Fjern strømknappen fra dens føring.

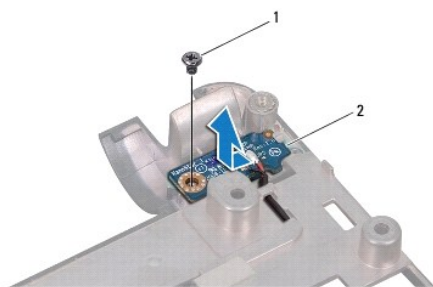

1	skrue	2	strømknappens kort
---	-------	---	--------------------

9. Skub strømknappens kort ud af håndledsstøttens bøjle.

## Isætning af strømknappens kort

1. Slide the power button board to its place on the palm rest bracket.
2. Isæt den skrue, der holder strømknappen fast på håndledsstøttens bøjle.

3. Før strømknappens kabel igennem dets føring.
  4. Isæt håndledsstøttens bøjle (se [Isætning af håndledsstøttens bøjle](#)).
  5. Sæt harddisken i (se [Isætning af harddisken](#)).
  6. Isæt håndledsstøtten (se [Påsætning af håndledsstøtten](#)).
  7. Sæt tastaturet på igen (se [Isætning af tastaturet](#)).
  8. Sæt batteriet i (se [Udskiftning af batteri](#)).
- 

[Tilbage til indholdssiden](#)

[Tilbage til indholdssiden](#)

## Batteri

### Dell™ Inspiron™ 1011 - Servicehåndbog

- [Fjernelse af batteriet](#)
- [Udskiftning af batteri](#)

- ⚠ ADVARSEL:** Før du arbejder med computerens indvendige dele, skal du læse de sikkerhedsinstruktioner, der fulgte med computeren. Du kan finde yderligere oplysninger om bedste praksis for sikkerhed på webstedet Regulatory Compliance på [www.dell.com/regulatory\\_compliance](http://www.dell.com/regulatory_compliance).
- ⚠ FORSIGTIG:** For at undgå statisk elektricitet, skal du jorde dig selv ved at anvende en jordingsrem eller regelmæssigt jorde dig selv ved at berøre en umalet overflade.
- ⚠ FORSIGTIG:** Kun en certificeret servicetekniker bør foretage reparationer på computeren. Skader, der er opstået som følge af servicearbejde, som ikke er godkendt af Dell, dækkes ikke af garantien.
- 

## Fjernelse af batteriet

1. Luk computeren ned og vend den om.

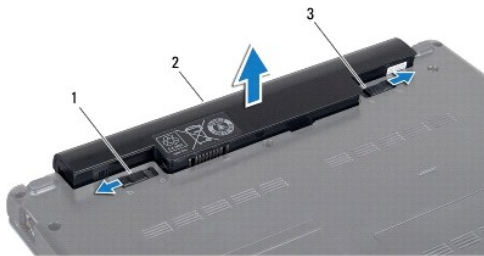

1	batteriudløser	2	batteri	3	batteriåb
---	----------------	---	---------	---	-----------

2. Skub batteriåbningen og batteriudløseren til den åbne position.
  3. Træk batteriet op og ud af batteriåbningen.
- 

## Udskiftning af batteri

- ⚠ FORSIGTIG:** For at undgå skade på computeren, må du kun bruge det batteri, der er beregnet til denne bestemte Dell-computer. Brug ikke batterier, som er beregnet til andre Dell-computere.

1. Skub batteriet ind i åbningen til det klikker på plads.
  2. Skub batteriets frigørelseslås til låst position.
- 

[Tilbage til indholdssiden](#)

[Tilbage til indholdssiden](#)

## Højtalere

Dell™ Inspiron™ 1011 - Servicehåndbog

- [Fjernelse af højtalerne](#)
- [Isætning af højtalerne](#)

**⚠ ADVARSEL:** Før du arbejder med computerens indvendige dele, skal du læse de sikkerhedsinstruktioner, der fulgte med computeren. Du kan finde yderligere oplysninger om bedste praksis for sikkerhed på webstedet Regulatory Compliance på [www.dell.com/regulatory\\_compliance](http://www.dell.com/regulatory_compliance).

**⚠ FORSIGTIG:** For at undgå statisk elektricitet, skal du jorde dig selv ved at anvende en jordingsrem eller regelmæssigt jorde dig selv ved at berøre en umalet overflade.

**⚠ FORSIGTIG:** Kun en certificeret servicetekniker bør foretage reparationer på computeren. Skader, der er opstået som følge af servicearbejde, som ikke er godkendt af Dell, dækkes ikke af garantien.

**⚠ FORSIGTIG:** For at forhindre skade på systemkortet skal du fjerne det primære batteri (se [Fjernelse af batteriet](#)), før du arbejder inde i computeren.

## Fjernelse af højtalerne

1. Følg instruktionerne i [Inden du går i gang](#).
2. Fjern batteriet (se [Fjernelse af batteriet](#)).
3. Fjern tastaturet (se [Fjernelse af tastaturet](#)).
4. Fjern håndledsstøtten (se [Fjernelse af håndledsstøtten](#)).
5. Fjern harddisken (se [Fjernelse af harddisken](#)).
6. Fjern håndledsstøttens bøjle (se [Fjernelse af håndledsstøttens bøjle](#)).
7. Fjern de fire højtalerskruer (to i hver side), som holder højtalerne fast på håndledsstøttens bøjle.
8. Løft højtalerne af håndledsstøttens bøjle.

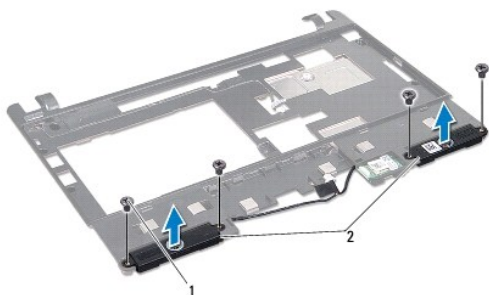

1	skruer (4)	2	højtalere
---	------------	---	-----------

## Isætning af højtalerne

1. Vend håndledsstøttens bøjle og isæt de fire skruer (to på hver side), der holder højtalerne fast til håndledsstøttens bøjle.
2. Isæt håndledsstøttens bøjle (se [Isætning af håndledsstøttens bøjle](#)).
3. Sæt harddisken i (se [Isætning af harddisken](#)).

4. Isæt håndledsstøtten (se [Påsætning af håndledsstøtten](#)).
  5. Sæt tastaturet på igen (se [Isætning af tastaturet](#)).
  6. Sæt batteriet i (se [Udskiftning af batteri](#)).
- 

[Tilbage til indholdssiden](#)

[Tilbage til indholdssiden](#)

## Systemkort

### Dell™ Inspiron™ 1011 - Servicehåndbog

- [Fjernelse af systemkortet](#)
- [Isætning af systemkortet](#)
- [Indtastning af servicemærket i BIOS'en](#)

**⚠ ADVARSEL:** Før du arbejder med computerens indvendige dele, skal du læse de sikkerhedsinstruktioner, der fulgte med computeren. Du kan finde yderligere oplysninger om bedste praksis for sikkerhed på webstedet Regulatory Compliance på [www.dell.com/regulatory\\_compliance](http://www.dell.com/regulatory_compliance).

**⚠ FORSIGTIG:** For at undgå statisk elektricitet, skal du jorde dig selv ved at anvende en jordingsrem eller regelmæssigt jorde dig selv ved at berøre en umalet overflade.

**⚠ FORSIGTIG:** Kun en certificeret servicetekniker bør foretage reparationer på computeren. Skader, der er opstået som følge af servicearbejde, som ikke er godkendt af Dell, dækkes ikke af garantien.

**⚠ FORSIGTIG:** For at forhindre skade på systemkortet skal du fjerne det primære batteri (se [Fjernelse af batteriet](#)), før du arbejder inde i computeren.

## Fjernelse af systemkortet

1. Følg instruktionerne i [Inden du går i gang](#).
2. Fjern batteriet (se [Fjernelse af batteriet](#)).
3. Fjern chipkort (se [Fjernelse af Mini-kort](#)).
4. Fjern tastaturet (se [Fjernelse af tastaturet](#)).
5. Fjern håndledsstøtten (se [Fjernelse af håndledsstøtten](#)).
6. Fjern harddisken (se [Fjernelse af harddisken](#)).
7. Fjern håndledsstøttens bøjle (se [Fjernelse af håndledsstøttens bøjle](#)).
8. Afbryd USB- og SIM-kortenes kabel, AC-adapterstikkets kabel og skærmerkablet fra de behørig systemkortstik.
9. Fjern de to sidste skruer, som holder systemkortet fast på computerbunden.

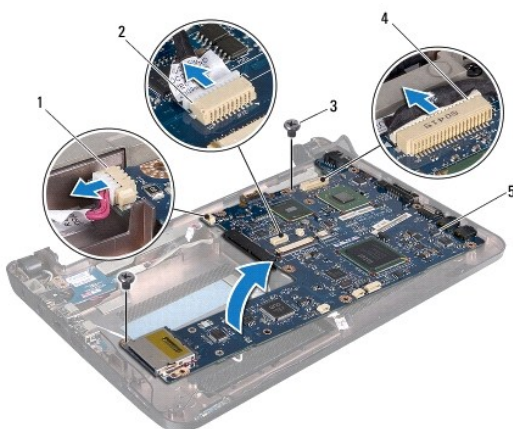

1	AC-adapter kabelstik	2	USB- og SIM-kortkabelstik
3	skruer (2)	4	skærmerkabelstik
5	systemkort		

10. Løft systemkortet og vend det om.
11. Fjern hukommelsesmodul(erne) (se [Fjernelse af hukommelsesmodulet](#)).
12. Fjern møntcellebatteriet (se [Fjernelse af møntcellebatteriet](#)).

---

## Isætning af systemkortet

1. Isæt møntcellebatteriet (se [Isætning af møntcellebatteriet](#)).
2. Sæt hukommelsesmodulerne i igen (se [Isætning af hukommelsesmodulet](#)).
3. Vend systemkortet om.
4. Isæt de to sidste skruer, som holder systemkortet fast på computerbunden.
5. Forbind USB- og SIM-kortenes kabel, AC-adapterstikkets kabel og skærmkablet til de behørig systemkortstik.
6. Isæt håndledsstøttens bøjle (se [Isætning af håndledsstøttens bøjle](#)).
7. Sæt harddisken i (se [Isætning af harddisken](#)).
8. Isæt håndledsstøtten (se [Påsætning af håndledsstøtten](#)).
9. Sæt tastaturet på igen (se [Isætning af tastaturet](#)).
10. Sæt Mini-kortet i igen (se [Udskiftning af Mini-Card](#)).
11. Sæt batteriet i (se [Udskiftning af batteri](#)).

 **FORSIGTIG:** Inden du tænder computeren, skal du sætte alle skruer tilbage på plads og sørge for, at der ikke er nogen løse skruer tilbage inden i computeren. Hvis du ikke gør det, kan computeren blive beskadiget.

12. Tænd for computeren.

 **BEMÆRKNING:** Når du har sat systemkortet i, skal du indtaste computerens servicekode i BIOS'en på det nye systemkort.

13. Indtast service tag (se [Indtastning af servicemærket i BIOS'en](#)).

---

## Indtastning af servicemærket i BIOS'en

1. Sørg for at AC-adapteren er sat til, og at hovedbatteriet er installeret korrekt.
2. Tænd for computeren.
3. Tryk på <F2> under POST for at få adgang til systemets opsætningsprogram.
4. Gå til sikkerhedsfanen og indtast servicekoden i **Sæt servicekode**-feltet.

---

[Tilbage til indholdssiden](#)



[Tilbage til indholdssiden](#)

## USB- og SIM-kort board

Dell™ Inspiron™ 1011 - Servicehåndbog

- [Fjern USB- og SIM-kort board](#)
- [Isæt USB- og SIM-kort board](#)

**⚠ ADVARSEL:** Før du arbejder med computerens indvendige dele, skal du læse de sikkerhedsinstruktioner, der fulgte med computeren. Du kan finde yderligere oplysninger om bedste praksis for sikkerhed på webstedet Regulatory Compliance på [www.dell.com/regulatory\\_compliance](http://www.dell.com/regulatory_compliance).

**⚠ FORSIGTIG:** For at undgå statisk elektricitet, skal du jorde dig selv ved at anvende en jordingsrem eller regelmæssigt jorde dig selv ved at berøre en umalet overflade.

**⚠ FORSIGTIG:** Kun en certificeret servicetekniker bør foretage reparationer på computeren. Skader, der er opstået som følge af servicearbejde, som ikke er godkendt af Dell, dækkes ikke af garantien.

**⚠ FORSIGTIG:** For at forhindre skade på systemkortet skal du fjerne det primære batteri (se [Fjernelse af batteriet](#)), før du arbejder inde i computeren.

### Fjern USB- og SIM-kort board

1. Følg instruktionerne i [Inden du går i gang](#).
2. Fjern batteriet (se [Fjernelse af batteriet](#)).
3. Fjern tastaturet (se [Fjernelse af tastaturet](#)).
4. Fjern håndledsstøtten (se [Fjernelse af håndledsstøtten](#)).
5. Fjern harddisken (se [Fjernelse af harddisken](#)).
6. Fjern håndledsstøttens bøjle (se [Fjernelse af håndledsstøttens bøjle](#)).
7. Fjern USB- og SIM-kortenes kabel fra systemkortstikket.
8. Fjern den skrue, der holder USB- og SIM-kort fast til computerbunden.
9. Løft USB- og SIM-kort boardet ud af computerbasen.

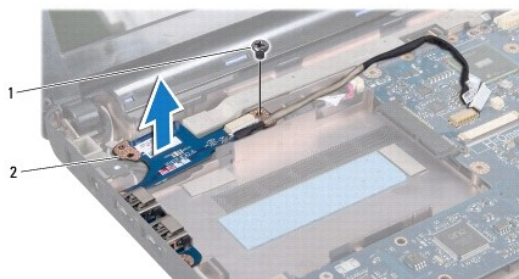

1	skrue	2	USB- og SIM-kort board
---	-------	---	------------------------

### Isæt USB- og SIM-kort board

1. Flugt hullerne på USB- og SIM-kort boardet med fremspringene på computerbunden.
2. Sæt den skrue, der holder USB- og SIM-kort fast til computerbunden, i.

3. Forbind USB- og SIM-kortenes kabel til systemkortstikket.
  4. Isæt håndledsstøttens bøjle (se [Isætning af håndledsstøttens bøjle](#)).
  5. Sæt harddisken i (se [Isætning af harddisken](#)).
  6. Isæt håndledsstøtten (se [Påsætning af håndledsstøtten](#)).
  7. Sæt tastaturet på igen (se [Isætning af tastaturet](#)).
  8. Sæt batteriet i (se [Udskiftning af batteri](#)).
- 

[Tilbage til indholdssiden](#)